

Cliff |

Design: Sture Eng & Dan Ihreborn

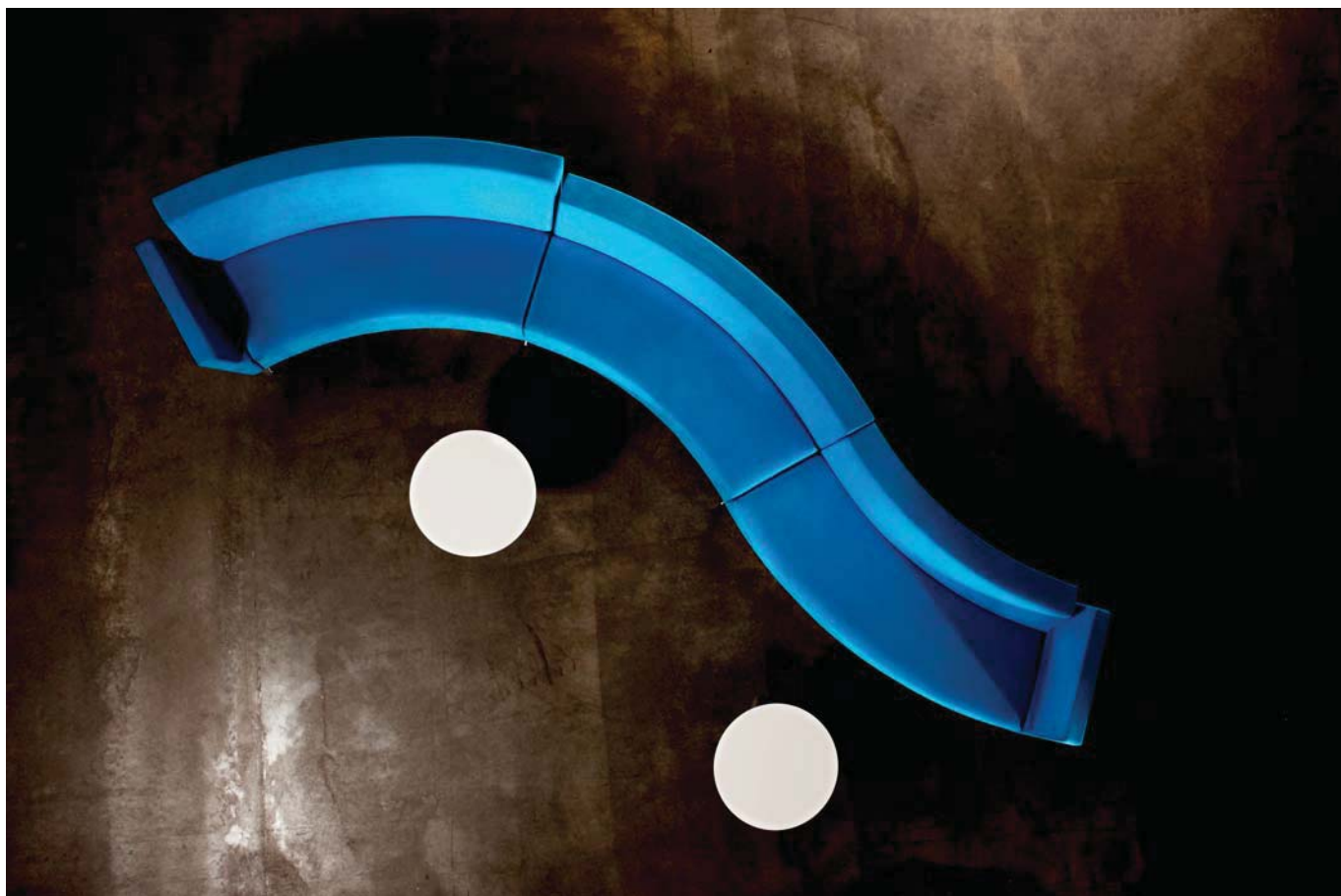
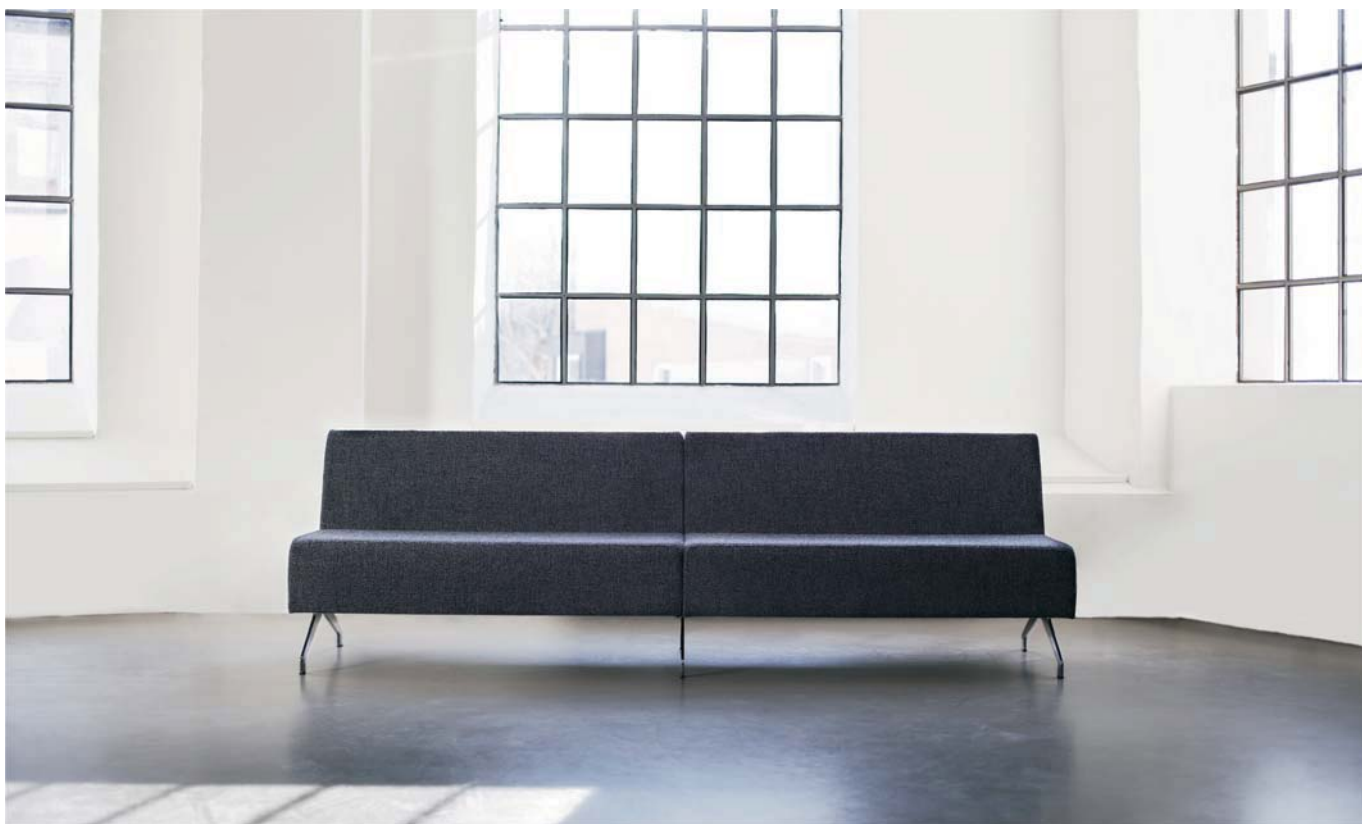

cliff

Raka sektioner

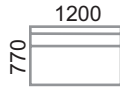

Totalhöjd: 640 mm, Sitthöjd: 420 mm, Sitt djup: 510 mm.
Tygätgång vid tygbredd 140 cm: 3,00 m/st 150 cm: 2,80 m/st

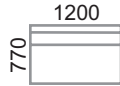

Totalhöjd: 740 mm, Sitthöjd: 420 mm, Sitt djup: 510 mm.
Tygätgång vid tygbredd 140 cm: 3,00 m/st 150 cm: 3,00 m/st

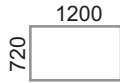

Totalhöjd: 420 mm.
Tygätgång vid tygbredd 140 cm: 2,20 m/st 150 cm: 2,20 m/st

Svängd sektion inre radie

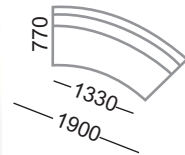

Totalhöjd: 640 mm, Sitthöjd: 420 mm, Sitt djup: 510 mm.
Tygätgång vid tygbredd 140: 4,30 m/st 150 cm: 4,30 m/st

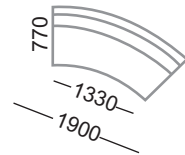

Totalhöjd: 740 mm, Sitthöjd: 420 mm, Sitt djup: 510 mm.
Tygätgång vid tygbredd 140: 4,80 m/st 150 cm: 4,80 m/st

Familj	Produkt	Klädsel Edsbyn standard				Klädd exkl tyg
Artikelnummer	Pris 02	Pris 03	Pris 04	Elmosoft	Pris	
Låg rygg	31	643	11..L			
Hög rygg	31	643	11..H			
Utan rygg	31	643	11..U			
Låg rygg	31	643	21..L			
Hög rygg	31	643	21..H			



Position 3 och 4 i Art nr har angivits med punkter och skall ersättas med kod för prisklass.
02 = prisklass 02, 03 = prisklass 03m EL = Elmosoft Läder osv. Kundtyg: 90 = Edsbyn beställer kundtyg, 99 = insänt kundtyg.
Ange sedan på beställningen i klartext vilket specifikt tyg som avses.

Med kundtyg avses att möbelen kläs med tyg enligt kundens önskemål. Den angivna tygätgången gäller för enfärgade tyger.
Lägg till rapportlängden för mönstrade tyger. Om möbelen kläs i tyg som ej ingår i Edsbyns standardsortiment ansvarar inte Edsbyn för tygets egenskaper, slitstyrka och passform.

cliff

Svängd sektion yttre radie

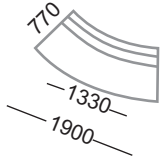

Totalhöjd: 640 mm, Sitthöjd: 420 mm, Sittdjup: 510 mm

Tygåtgång vid tygbredd 140 cm: 4,30 m/st 150 cm: 4,30 m/st

Låg rygg 31 643 31..L

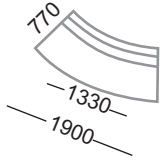

Totalhöjd: 740 mm, Sitthöjd: 420 mm, Sittdjup: 510 mm

Tygåtgång vid tygbredd 140: 4,80 m/st 150 cm: 4,80 m/st

Hög rygg 31 643 31..H

Svängd sektion yttre/inre radie

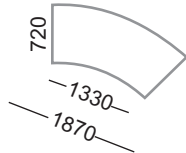

Totalhöjd: 420 mm.

Tygåtgång vid tygbredd 140: 3,20 m/st 150 cm: 3,20 m/st

Utan rygg 31 643 31..U

Armstöd



Totalhöjd 640 mm.

Tygåtgång vid tygbredd 140: 1,10 m/st 150 cm: 0,85 m/st

Familj	Produkt	Klädsel Edsbyn standard				Klädd exkl tyg
		Artikelnummer	Pris 02	Pris 03	Pris 04	

Soffkombination
Beställ ifrån vänster...



1: Armstöd

2: rak sektion med låg rygg

3: rak sektion med låg rygg

4: rak sektion med hög rygg

5: Armstöd

När du beställer en soffkombination Cliff ska du specificera varje sektion i ordning från vänster (tänk dig att du står framför soffan). En enkel skiss skall bifogas. Detta för att vi ska kunna leverera soffan rätt förberedd med kopplingar, ben etc.



Position 3 och 4 i Art nr har angivits med punkter och skall ersättas med kod för prisklass.

02 = prisklass 02, 03 = prisklass 03m EL = Elmosoft Läder osv. Kundtyg: 90 = Edsbyn beställer kundtyg, 99 = insänt kundtyg.

Ange sedan på beställningen i klartext vilket specifikt tyg som avses.

Med kundtyg avses att möbelen kläs med tyg enligt kundens önskemål. Den angivna tygåtgången gäller för enfärgade tyger.

Lägg till rapportlängden för mönstrade tyger. Om möbelen kläs i tyg som ej ingår i Edsbyns standardsortiment ansvarar inte Edsbyn för tygets egenskaper, slitstyrka och passform.

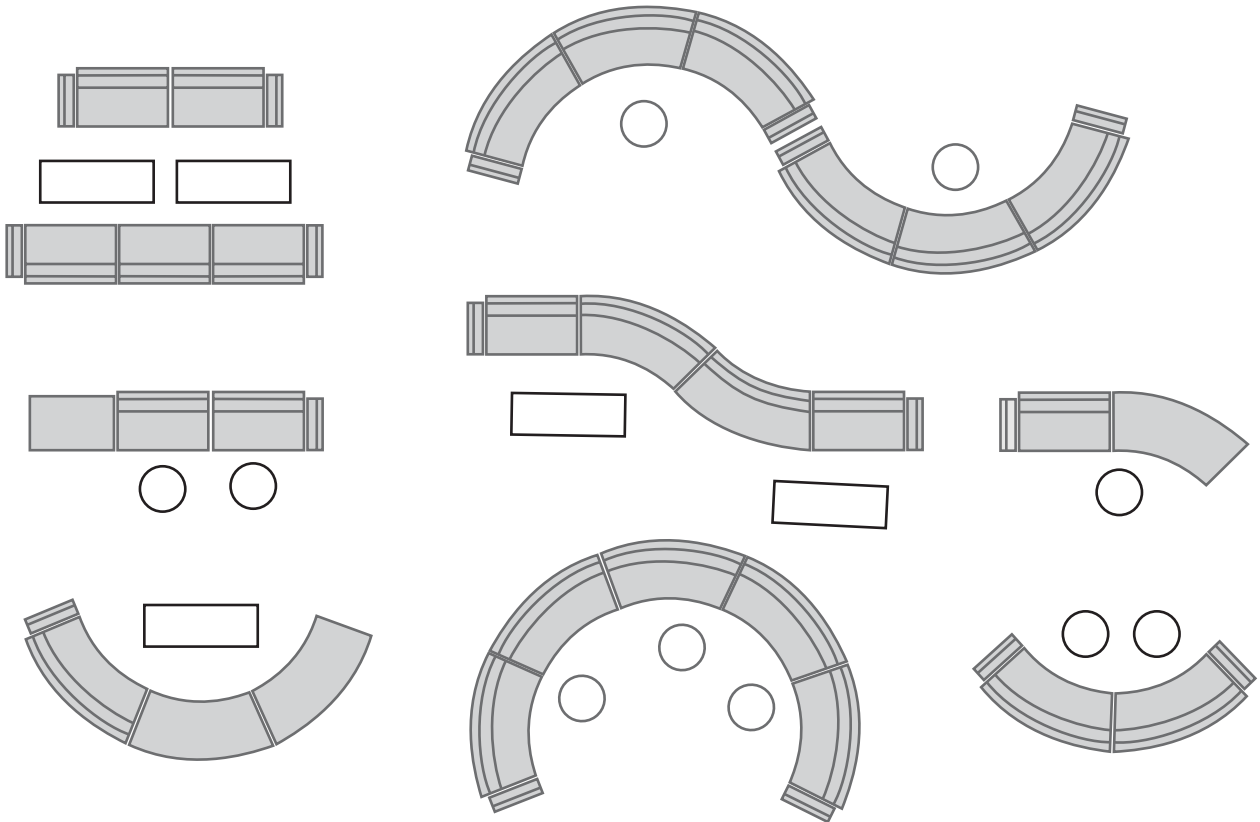

Radie (yttre): 2600